

Catalogue 2024

Accessoires de tables d'opérations
Accessories for surgical tables

ASL
Accessoires



Née de l'expérience de ses créateurs, la société ASL Accessoires propose des accessoires de tables d'opérations pour faciliter le positionnement des patients en toute sécurité.

Au fil de nos parcours, nous avons constaté que de nombreuses équipes chirurgicales ne trouvaient pas les accessoires répondant à leurs besoins et à leurs exigences. Notre but est de rendre accessible des produits sûrs et confortables.

ASL Accessoires a fait le choix de réaliser 100% de sa production en France pour plus de réactivité et réduire l'impact environnemental de nos fabrications.



Nous plaçons la qualité au cœur de nos priorités, pour cela ASL Accessoires est conforme à la réglementation MDR2017/745 depuis le 26 mai 2021 et a mis en place un système de management de la qualité incluant la traçabilité de nos dispositifs.

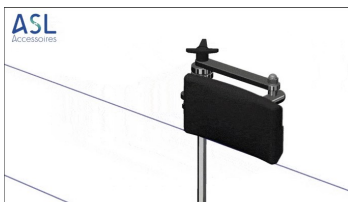

Certains de nos produits sont disponible en format .gif pour mieux comprendre leur fonctionnement. Contactez-nous pour vous les transmettre et vous les présenter.

Nous restons à votre écoute pour trouver des solutions à vos problématiques et des produits qui répondent à vos besoins.

Fondateurs :

Alexandre Salmon: +33(0)7 66 44 17 63 alexandre.salmon@asl-accessoires.fr

Serge Larguier: +33(0)6 65 71 98 27 serge.larguier@asl-accessoires.fr

SOMMAIRE

| | |
|----------------------|-------|
| Appuis latéraux | p. 4 |
| Piquets de traction | p. 8 |
| Arceau d'anesthésie | p. 9 |
| Supports de jambes | p. 10 |
| Gamme pédiatrique | p. 13 |
| Produits spécifiques | p. 15 |



Born from the experience of its creators, ASL Accessoires offers operating table accessories to facilitate the positioning of patients in complete safety.

During our travels, we noticed that many surgical teams could not find the accessories that met their needs and requirements. Our goal is to make safe and comfortable products available.

ASL Accessoires has chosen to produce 100% of its products in France for greater reactivity and to reduce the environmental impact of our production. 

We place quality at the heart of our priorities, which is why ASL Accessoires has complied with the MDR2017/745 regulation since 26 May 2021 and has set up a quality management system including the traceability of our devices. 

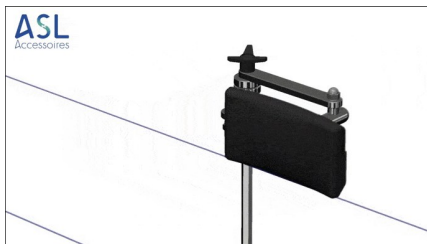

Some of our products are available in .gif format to better understand how they work. Contact us to send them to you and present them to you. We remain at your disposal to find solutions to your problems and products that meet your needs.

Founders :

Alexandre Salmon: +33(0)7 66 44 17 63 alexandre.salmon@asl-accessoires.fr

Serge Larguier: +33(0)6 65 71 98 27 serge.larguier@asl-accessoires.fr

SUMMARY

| | |
|---------------------|-------|
| Lateral support | p. 4 |
| Traction poles | p. 8 |
| Anaesthesia screen | p. 9 |
| Leg support | p. 10 |
| Paediatric products | p. 13 |
| Specific devices | p. 15 |

Appuis latéraux / *Lateral support*

Appui à parallélogramme sacré

Parallelogram lateral support

Réf : AT144

Mouvement parallèle à la table d'opération

Coussin sacrum amovible (coussin 90*210mm)

Movement parallel to the operating table

*Sacrum removable pad (90*210mm)*

Dimensions : h450 X L250



Appui à parallélogramme dorsal

Parallelogram lateral support

Réf : AT144D

Mouvement parallèle à la table d'opération

Coussin dorsal plat amovible (90*210mm)

Movement parallel to the operating table

*Sacrum removable pad (90*210mm)*

Dimensions : h450 X L250



Appui pubien simple

Direct pubis support

Réf : AT401

Appui droit et rapide pour le pubis

Coussin amovible en goutte d'eau et rotatif

Quick and straight support for the pubis

Removable pad, water drop shape and rotating

Dimensions : h430 X L340

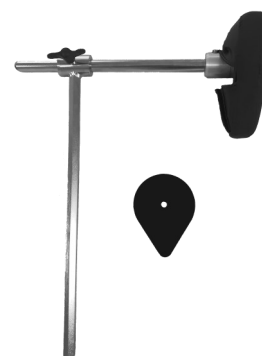

Appui sacré simple

Direct sacral support

Réf : AT274 (pad 90x210)

AT274Gm (pad 118x242)

Appui droit et rapide pour le dos

Coussin rectangle concave amovible et rotatif

Quick and straight back support

Removable pad, concave and rotating

Dimensions : h430 X L340



Appui thorax simple

Direct thorax support

Réf : AT408

Appui droit et rapide pour le thorax

Coussin rectangle plat amovible et rotatif

Quick and straight support for the thorax

Removable pad, right rectangle and rotating

Dimensions : h430 X L340



Appui dorsal simple

Round direct dorsal support

Réf : AT276

Appui droit et rapide pour le dos, orientable

Coussin rond amovible

Quick and straight back support, adjustable

Removable pad, round

Dimensions : h430 X L340



Appui pubien coudé

Angled pubis support

Réf : AT273

Appui pubien coudé orientable

Coussin amovible, en goutte d'eau et rotatif

Angled adjustable pubic support

Removable pad, water drop shape and rotating

Dimensions : h560 X L450



Appui sacré coudé

Angled Sacral support

Réf : AT283

Appui coudé orientable pour le sacrum

Coussin rectangle concave amovible et rotatif

Angled adjustable sacral support (cale 90X210)

Removable pad, concave and rotating

Dimensions : h560 X L450



Appui pubien double articulation

Hinged pubis support

Réf : AT313

Appui articulé et orientable pour le pubis

Coussin amovible, en goutte d'eau et rotatif

Hinged and adjustable pubic support

Removable pad, water drop shape and rotating

Dimensions : h420 X L480

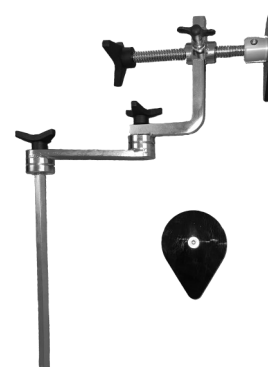

Appui sacré double articulation

Hinged back support

Réf : AT328

Appui articulé et orientable pour le pour le sacrum

Coussin rectangle concave amovible et rotatif (90*210mm)

Hinged and adjustable back support

*Removable pad, concave and rotating (90*210mm)*

Dimensions : h420 X L480



Epaulières

Shoulder rest

Réf : AT 310

Réf : AT310SC (sans coussin) / (without pads)

Epaulières (la paire) avec réglage longitudinal et latéral

Coussin rectangle amovible

Shoulder rest (pair) with longitudinal and lateral adjustment

Removable pad

Dimensions : h350 X L200

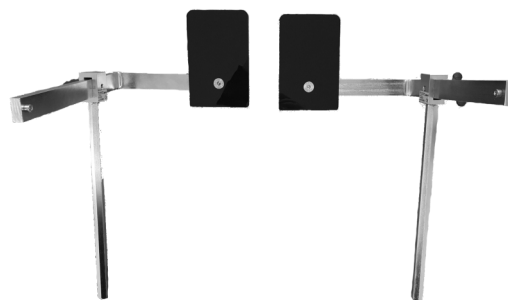

Gouttières de Quenu

Arms Gutters

Réf : AT 270

Réf : AT270SC (sans coussin) / (without pad)

Gouttières pour maintenir le bras du patient le long du corps

Coussin amovible

Gutters to hold the patient's arm along the body

Removable pad

Dimensions : h190 X L290 X l 330



Piquets de traction / *Toupet Post*

Piquet de Toupet droit

Straight Toupet post

Réf : AT278

Piquet support écarteur droit et rond avec bague anti-chute

Spacer support stake straight and round post with anti-fall ring

Dimensions : h520 X Ø16



Piquet de Toupet courbe

Angled Toupet post

Réf : AT278C

Piquet courbe , avec tige hexagonale

Curved post, with hexagonal rod

Dimensions : h690 X L175 X Ø16



Piquet de Hautefeuille

Hautefeuille post

Réf : AT278H

Piquet support écarteur multiple, section ronde

Multiple spreader support stake

Dimensions : h690 X L370 X Ø16



Piquet de Toupet Orientable

Notched directional Toupet post

Réf : AT278CC

Piquet support écarteur orientable à crabot, section hexagonale

Swivel spreader support post with gear

Dimensions : h700 X L175 X Ø16



Arceaux d'anesthésie / *Anaesthesia screen*

Arceau d'anesthésie souple

Flexible anaesthesia screen

Réf : AT005 Longueur / *Lenght* : 150 cm

Réf : AT005L Longueur / *Lenght* : 210 cm

Réf : AT005LL Longueur / *Lenght* : 240 cm

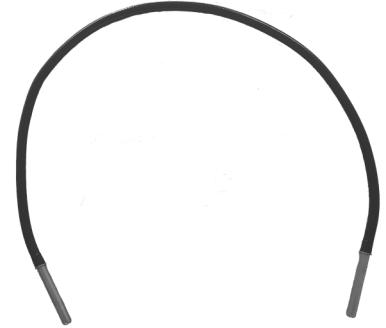

Arceau de traction

Traction screen

Réf : AT238

Arceau de traction réglable en largeur, fourni avec deux curseurs de traction AT238C

Width-adjustable traction bar, supplied with two traction sliders AT238C

Dimensions : h960 X L700

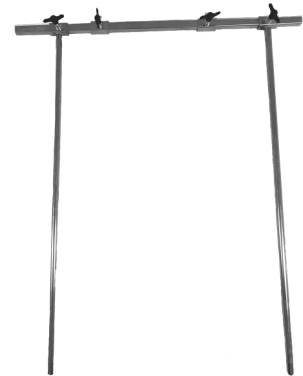

Curseur de traction

Traction sliders

Réf : AT238C

Curseurs de traction supplémentaire pour l'arceau

Additional traction sliders for the arch

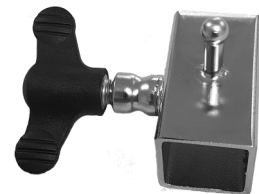

Supports de jambes / *Leg support*

Fixe cuisses à boule

Tight holder with support stake

Réf : AT288

Fixe cuisses avec boule de traction

Coussin amovible, en demi lune et rotatif

Block the thighs on the operating table

Removable pad, half moon shape and rotating

Dimensions : h700 X L300



Support cuisses

Adjustable thigh holder

Réf : AT286

Fixe cuisses réglable avec boule de traction

ou support cuisse avec inversement de l'appui (1 unité)

Coussin amovible, en demi lune et rotatif

*Fixed adjustable thighs with traction ball
or thigh support with reverse support (1 unity)*

Removable pad, half moon shape and rotating

Dimensions: h720 X L300



Merle d'Aubigné réglables

Merle d'Aubigné leg holder

Réf : AT275

Paire de support de jambes réglables et orientables

Coussin amovible, en demi lune et rotatif

AT275C : Merle d'Aubigné support cuisse

AT275M : Merle d'Aubigné support mollet

Pair of adjustable and swiveling leg support

Removable pad, half moon shape and rotating

AT275C : Merle d'Aubigné thigh support

AT275M : Merle d'Aubigné calf

Dimensions: h700 X L680



Merle d'Aubigné simplifié

Simplified Merle d'Aubigné leg holder

Réf : AT275S

Support de cuisse rotatif et support mollet réglable

Coussin amovible, en demi lune et rotatif

AT275CS: Merle d'Aubigné simplifié support cuisse

AT275MS: Merle d'Aubigné support mollet

Rotating thigh holder and adjustable calf holder

Removable pad, half moon shape and rotating

AT275CS: Simplified thigh holder

AT275MS: Simplified calf holder

Dimensions: h700 X L680



Étau à genou

Arthroscopy knee

Réf : AT502

Étau à genou orientable, avec réglage indépendant des appuis

Coussin amovible, en demi lune

Adjustable knee vice, with independent adjustment of the supports

Removable pad, half moon shape



Étau à genou simplifié

Arthroscopy knee simplified

Réf : AT502S

Étau à genou non orientable, réglage d'un seul des appuis

Coussin amovible, en demi lune

Non-adjustable knee vice, adjustment of only one of the supports

Removable pad, half moon shape

Dimensions: h520 X L380



Gouttières de Quenu pour jambes

Arms Gutters for legs

Réf : AT570

Gouttières pour maintenir les jambes le long du corps

Coussin amovible

Gutters to hold the patient's leg along the body

Removable pad

Dimensions : h190 X L290 X l 630



Gamme pédiatrique / *pediatric range*

Appui pubien simple, pédiatrique

Direct pubis support, pediatric

Réf: AT401P

Appui droit et rapide pour le pubis pour enfant

Coussin amovible en goutte d'eau et rotatif

Quick and straight support for the pubis for children

Removable pad, water drop shape and rotating



Appui pubien coudé à vis, pédiatrique

Angled pubis support, pediatric

Réf: AT273P

Appui pubien coudé orientable, pour enfant

Coussin amovible, en goutte d'eau et rotatif

Angled adjustable pubic support, for children

Removable pad, water drop shape and rotating



Appui sacré simple pédiatrique

Sacral direct support, pediatric

Réf: AT274P

Appui droit et rapide pour le dos

Coussin rectangle concave amovible et rotatif

Quick and straight back support

Removable pad, concave and rotating



Merle d'Aubigné pédiatrique

Merle d'Aubigné leg holder

Réf: AT402P

Support de jambes réglables et orientables

Coussin amovible, en demi lune et rotatif

Adjustable and swiveling leg support

Removable pad, half moon shape and rotating



Goepels pédiatrique

Goepel leg holder

Réf: AT282P

Support de jambes réglables et orientables (paire)

Coussin amovible, en demi lune et rotatif

Adjustable and swiveling leg support (pair)

Removable pad, half moon shape and rotating



Produits spécifiques / *Specific devices*

Cadre pour chirurgie du rachis

Frame for spine surgery

Réf : AT911

avec plots réglables en largeur
with width-adjustable pedestals

Dimensions: L700 X l750

AT911Pu : option appui pubien

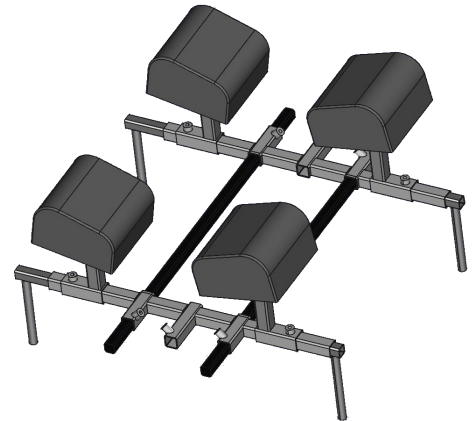

Cadre pour chirurgie du rachis réglable

Frame for spine surgery

Réf : AT911O

avec plots réglables en largeur, en hauteur et orientables
with width-, height- and swivel-adjustable pedestals

Dimensions: L700 X l750

AT911Pu : option appui pubien



Système de traction pour chirurgie de la hanche

Hip surgery traction system

Réf : ATJU

Extension de traction à double parallélogramme pour une **traction constante**.

Dual parallelogram traction extension for consistent traction

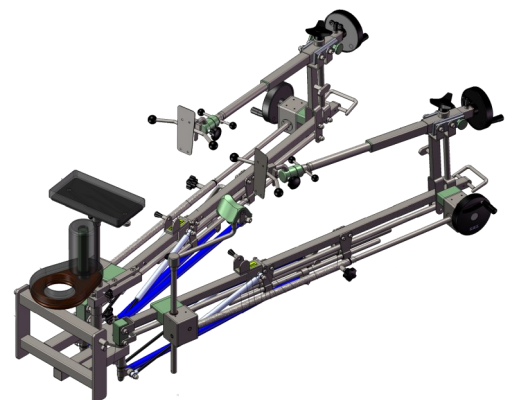

Tablette porte instrument articulée

Adjustable instruments table bridge shaped

Réf : AT281

Dimension 400 X 500



Tablette porte instrument grande taille

Instruments table bridge shaped, large

Réf : AT285

Dimension 800 X 600



Support de traction épaule

Shoulder traction support

Réf : AT506Kit

Crochet inox (ref. AT506) avec drisse polyamide, poids 500g et 1kg en inox

Stainless steel hook (ref. AT506) with polyamide halyard, weight 500g and 1kg in stainless steel

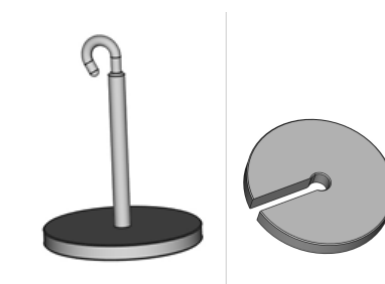

SAV

Contactez nous pour la fourniture de pièce détachéesv

issérie

Poignée de serrage

Service

Contact us for the supply of spare parts

Screw

Clamp handle

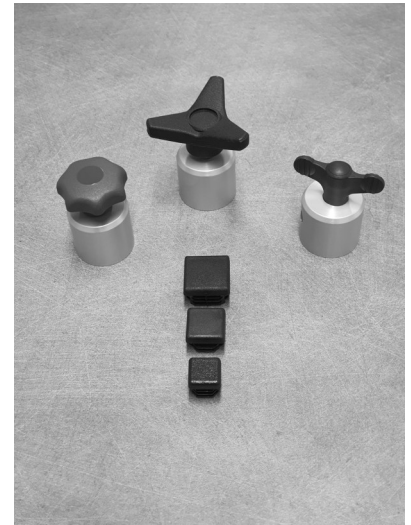

Demande spécifique - Pièces d'adaptation

Adaptateurs d'accessoires

Specific demand

Accessory adapters



Accessoires spécifiques en série

Interface pour tête de neurochirurgie...

Standard specific accessories

Connecting brackets, interface for neurosurgery headrest...

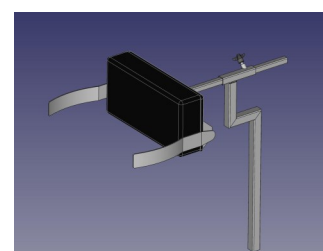
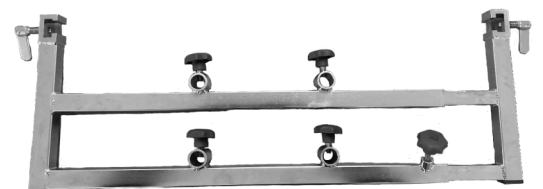

Index

| | | | |
|---------|-------|-----------|-------|
| AT005 | p. 9 | AT281 | p. 16 |
| AT005L | p. 9 | AT282P | p. 14 |
| AT005LL | p. 9 | AT283 | p. 6 |
| AT144 | p. 4 | AT285 | p. 16 |
| AT144D | p. 4 | AT286 | p. 10 |
| AT238 | p. 9 | AT288 | p. 10 |
| AT238C | p. 9 | AT310 | p. 7 |
| AT270 | p. 7 | AT310SC | p. 7 |
| AT273 | p. 6 | AT313 | p. 6 |
| AT273P | p. 13 | AT328 | p. 7 |
| AT274 | p. 5 | AT401 | p. 4 |
| AT274Gm | p. 5 | AT401P | p. 13 |
| AT274P | p. 13 | AT402P | p. 14 |
| AT275 | p. 11 | AT408 | p. 5 |
| AT275C | p. 11 | AT502 | p. 7 |
| AT275M | p. 11 | AT502S | p. 7 |
| AT275S | p. 11 | AT506Kit | p. 16 |
| AT275CS | p. 11 | AT570 | p. 12 |
| AT275MS | p. 11 | AT911 | p. 15 |
| AT276 | p. 5 | AT9110 | p. 15 |
| AT278 | p. 8 | AT911Th | p. 15 |
| AT278C | p. 8 | AT911Pu | p. 15 |
| AT278CC | p. 8 | GP0713.01 | p. 17 |
| AT278H | p. 8 | PSITM01 | p. 17 |

Données légales

Le présent document est exclusivement destiné aux professionnels de santé.

Les produits présentés dans ce catalogue sont des accessoires de tables d'opérations destinés à être utilisés en complément des dispositifs médicaux pour lesquels ils ont été conçus, conformément à la norme AFNOR 60601-1 et 60601-2.

Les dispositifs médicaux sont des dispositifs médicaux de classe 1, selon le règlement 2017/745.



Attention de lire attentivement les notices d'utilisation avant d'utiliser les dispositifs.

Ces dispositifs médicaux sont des produits de santé réglementés qui portent, au titre de cette réglementation, le marquage CE.

Document : ASL-E-06-05-rev4-Catalogue

Date de dernière mise à jour : 2023-03

ASL
Accessoires